

Robinetts eau pour laverie

- en laiton (sauf modèles pour eau distillée)
- bec démontable
- embout cannelé démontable Ø 10 mm (sauf mitigeurs)
- joints d'étanchéité élastomère en EPDM

- poignée de robinet en polypropylène résistant aux acides
- couleur verte selon norme EN 13792
- saillie (S) : 80 à 250 mm suivant modèle, autres longueurs sur demande

- autres modèles sur demande
- tous les modèles sont livrés avec flexible de raccordement au réseau d'alimentation d'eau en inox tressé, raccord 1/2" femelle (15/21)

Robinetts eau froide

Robinetts fixes

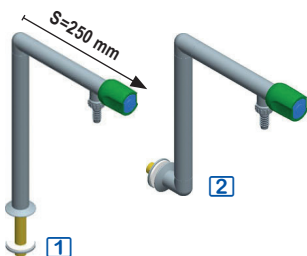

référence **Prix HT**

FCE1101 **1** Robinet eau froide 90° montage sur table

FCE1201 **2** Robinet eau froide 90° montage sur dossier

Robinetts à col de cygne orientable

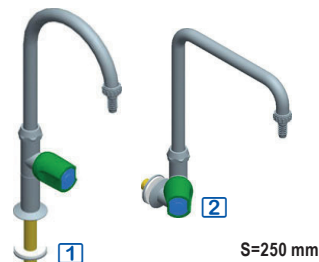

référence **Prix HT**

FCE1102 **1** Col de cygne montage sur table

FCE1202 **2** Col de cygne montage sur dossier

Robinetts à levier et tête en céramique

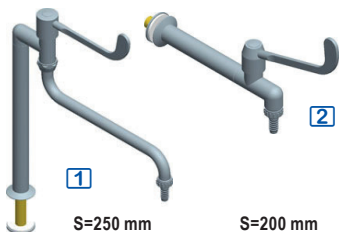

référence **Prix HT**

FCE1103 **1** Robinet à levier, sur table S=250 mm

FCE1203 **2** Robinet à levier sur dossier S=200 mm

Mélangeurs eau chaude / froide

Mélangeurs col de cygne orientable mono-trou



référence **Prix HT**

FCE1104 **1** Mélangeur col de cygne montage sur table

FCE1204 **2** Mélangeur col de cygne montage sur dossier

Mélangeur col position haute orientable mono-trou



référence **Prix HT**

FCE1105 Mélangeur col position haute, montage sur table

Mélangeurs col de cygne orientable 2 trous

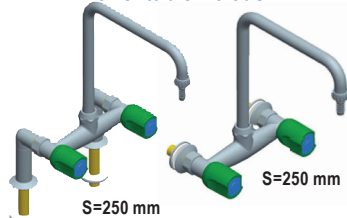

- entraxe robinet 150 mm

référence **Prix HT**

FCE1106 Mélangeur col de cygne 2 trous sur table S=250 mm

FCE1113 Mélangeur col de cygne 2 trous sur dossier S=250 mm

Mitigeurs eau chaude / froide

Mitigeurs à levier et tête céramique

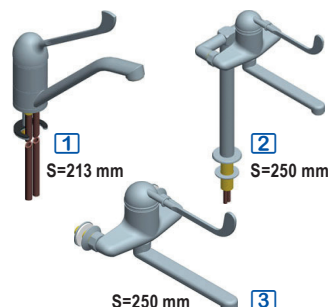

référence **Prix HT**

FCE1107 **1** Mitigeur à levier montage sur table, S=213 mm

FCE2104 **2** Mitigeur à levier, montage sur table, S=250 mm

FCE2204 **3** Mitigeur à levier, montage sur dossier

Mitigeur douchette à levier et tête céramique

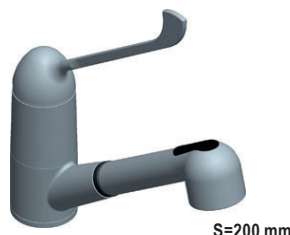

référence **Prix HT**

FCE1108 Mitigeur douchette à levier montage sur table

Mitigeur avec commande au coude



référence **Prix HT**

KL4811 Mitigeur avec commande coude

Robinetts inox eau distillée

Robinet col de cygne fixe



référence **Prix HT**

FCE1109 Robinet eau distillée/déminéralisée, col de cygne fixe, montage sur table

Robinetts à col de cygne orientable

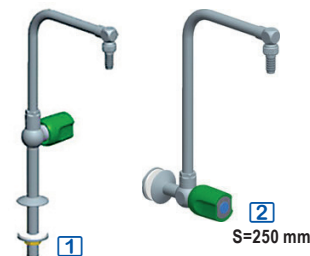

référence **Prix HT**

FCE1111 **1** Robinet col de cygne orientable, sur table

FCE1211 **2** Robinet col de cygne orientable, sur dossier

Robinet col de cygne fixe eau chaude / eau froide



référence **Prix HT**

FCE1112 Robinet col de cygne EC/EF sur table